

**INSTRUCTION MANUAL ENCLOSED
MANUEL D'INSTRUCTION À L'INTÉRIEUR
MANUAL DE INSTRUCCIONES ADJUNTO**

STOP

ATTENTION

STOP

**IF YOU HAVE ANY PROBLEMS OR QUESTIONS, EMAIL
OR CALL CUSTOMER SERVICE BEFORE YOU RETURN
THIS PRODUCT TO THE STORE WHERE IT WAS PURCHASED.**

For Customer Service: email: parts@twinstarhome.com
in English Call: 866-661-1218
in Spanish Call: 866-661-1218
in French Call: 866-374-9203

PARE

ATENCIÓN

PARE

**SI TIENE ALGÚN PROBLEMA O PREGUNTAS,
ENVÍE UN MENSAJE DE CORREO ELECTRÓNICO O LLAME AL SERVICIO
DE ATENCIÓN AL CLIENTE ANTES DE DEVOLVER
ESTE PRODUCTO A LA TIENDA EN LA QUE LO COMPRÓ.**

Servicio de atención al cliente: Correo electrónico: parts@twinstarhome.com
Línea para llamadas en inglés: 866-661-1218
Línea para llamadas en español: 866-661-1218
Línea para llamadas en francés: 866-374-9203

ARRÊT

ATTENTION

ARRÊT

**SI VOUS AVEZ DES PROBLÈMES OU QUESTIONS,
ENVOYEZ UN COURRIEL AU SERVICE À LA CLIENTÈLE OU APPELEZ LE
SERVICE À LA CLIENTÈLE AVANT DE RETOURNER
CE PRODUIT OÙ VOUS L'AVEZ ACHETÉ.**

Pour le service à la clientèle : courriel : parts@twinstarhome.com
pour le service en anglais, composez le 866-661-1218
pour le service en espagnol, composez le 866-661-1218
pour le service en français, composez le 866-374-9203

**INSTRUCTION MANUAL ENCLOSED
MANUEL D'INSTRUCTION À L'INTÉRIEUR
MANUAL DE INSTRUCCIONES ADJUNTO**

MEDIA CABINET

48TC017

OWNER'S MANUAL



PARTS LIST

Part	Description	Quantity
PARTS		
A	Media Cabinet	1
B	Wood Foot	4
C	Support/Leveling Foot	1
HARDWARE		
D	Tipping Restraint Hardware	2
L	Bolt	4
M	Washer	4
O	Spring Washer	4
U	Drawer Pull	2

Twin-Star International, Inc.
Delray Beach, FL 33445

Made in China
Printed in China

For Customer Service:

E-mail: parts@twinstarhome.com

In English call: 866-661-1218

In French call: 866-374-9203

In Spanish call: 866-661-1218

PLEASE READ AND FOLLOW ALL SAFETY TIPS

GETTING STARTED

1. Before assembly, **CAREFULLY** use scissors or utility knife to cut and unwrap all parts. Make sure you do not discard the hardware.
2. Make sure that you have all the parts listed. If you are missing any parts please email Customer Service: parts@twinstarhome.com or call 1-866-661-1218 in English, 1-866-374-9203 in French or 1-866-661-1218 in Spanish. Please identify the parts you need and model number. Make sure to include your name and address.

HELPFUL HINTS

- Some steps are more easily handled with two adults.
- Use care in assembling your new cabinet, take your time and use the hardware provided and a quality Phillips head screwdriver.
- Do not sit on top of the cabinet.

CARE & CLEANING

1. Dust your cabinet regularly with a soft non-lint producing cloth or household dusting product.
2. You can clean your cabinet with a gentle non-abrasive household cleaner. Make sure to dry your cabinet immediately with a soft cloth or towel.

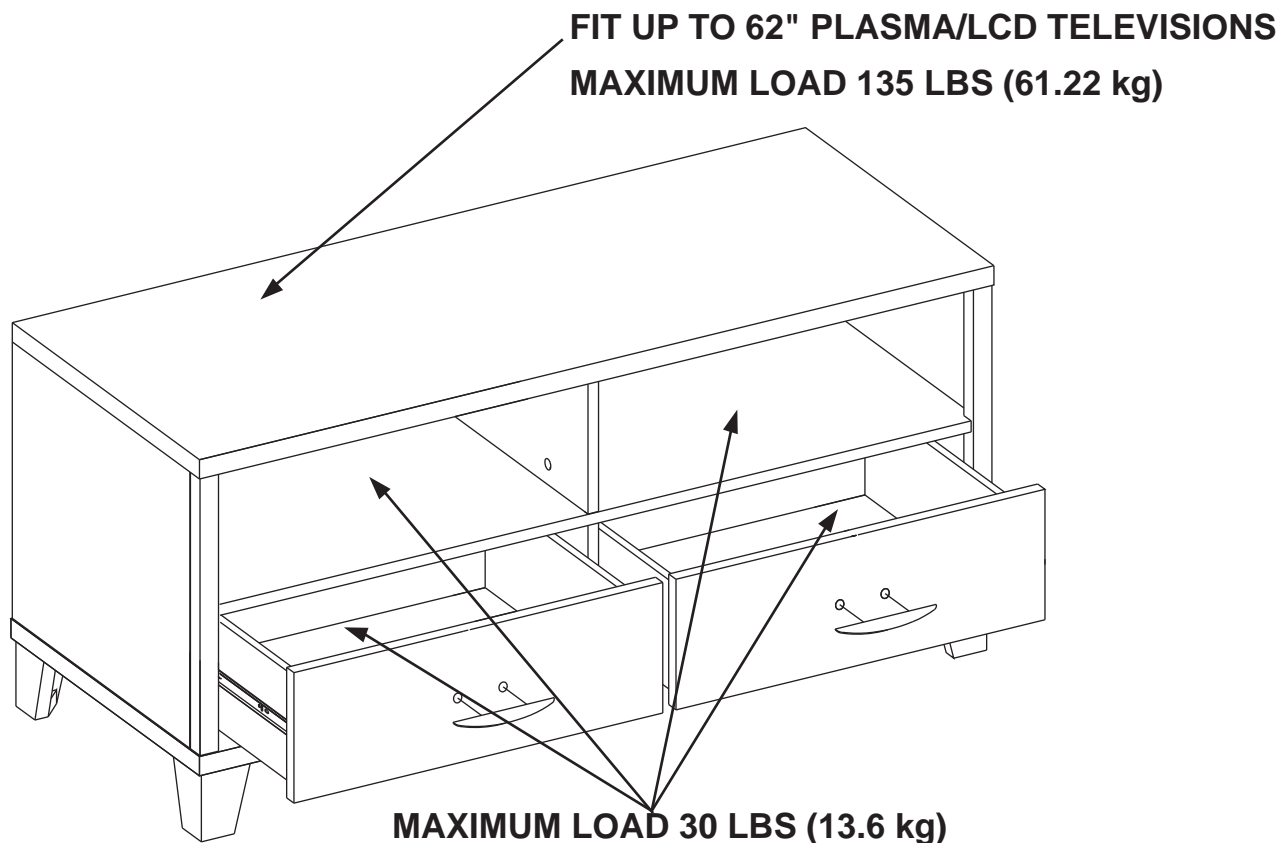

▲ CAUTION: This unit is intended for use only with the products and maximum weights indicated. Use with other products or products heavier than the maximum weights indicated may result in instability causing possible injury.

Note: Flat Panel TV's with base support should be placed squarely in the center of the stand with no overhanging on any side.

Remove all the parts from carton, separate them into part numbers indicated on the list and make sure quantities are correct.

1. Locate the four Wood Feet (B), and set the Media Cabinet on the floor back side down on a scratch free surface.
2. Insert one wood Dowel into each of the pre-drilled holes on the bottom of the Media Cabinet body. Using Bolts (L), Washers (M) and Spring Washer (O) attach the wood feet to the body through the pre-drilled holes.

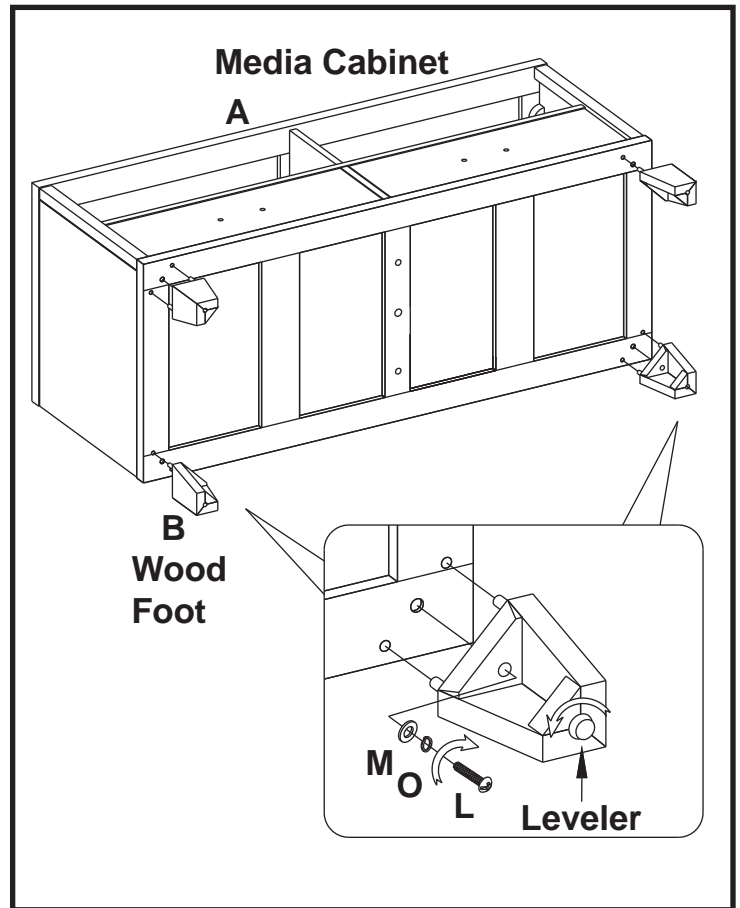

3. Locate the Support/Leveling Foot and tighten firmly by twisting clockwise into thread located on the bottom of the media cabinet.
4. The Cabinet must be level for the proper functionality of drawers and as a safety precaution. There are levelers located on the bottom of the Feet, the height can be increased by twisting counter-clockwise.
5. Carefully place the Media Cabinet (A) on to its wood feet.

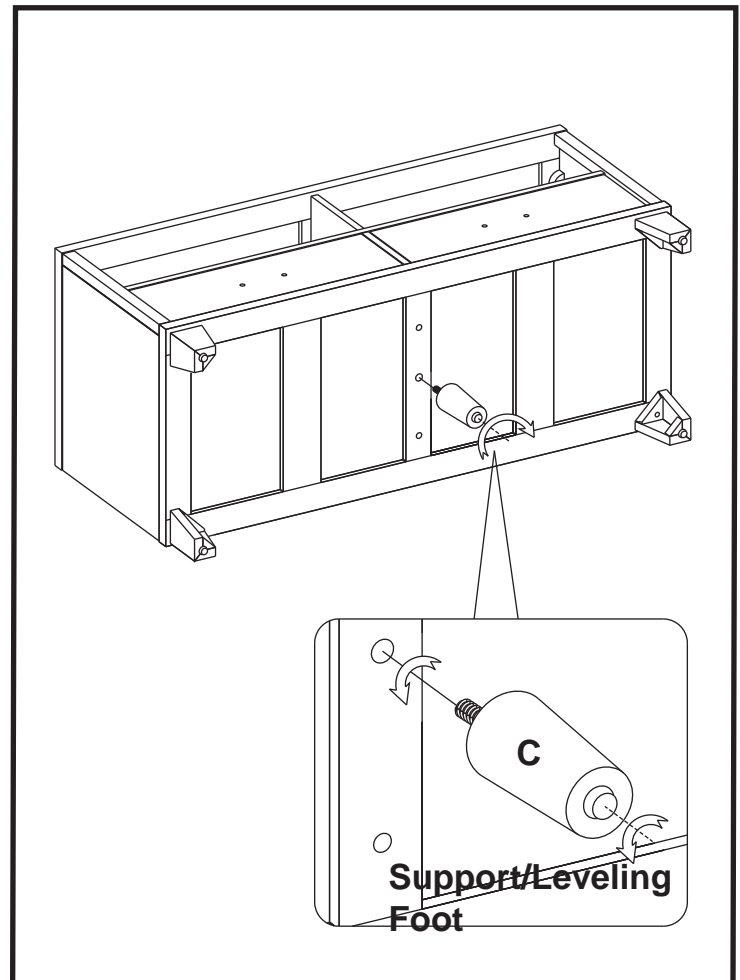

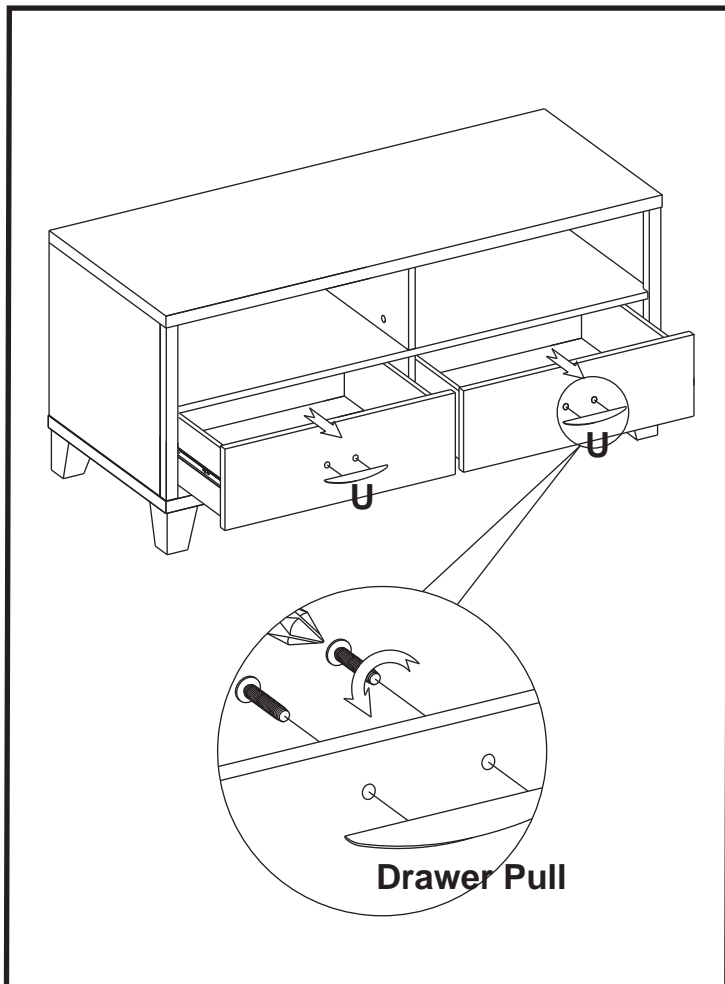

6. Install the Drawer Pulls (U) on the front face of the drawers according to the diagram by screwing the bolts from inside of the drawers.

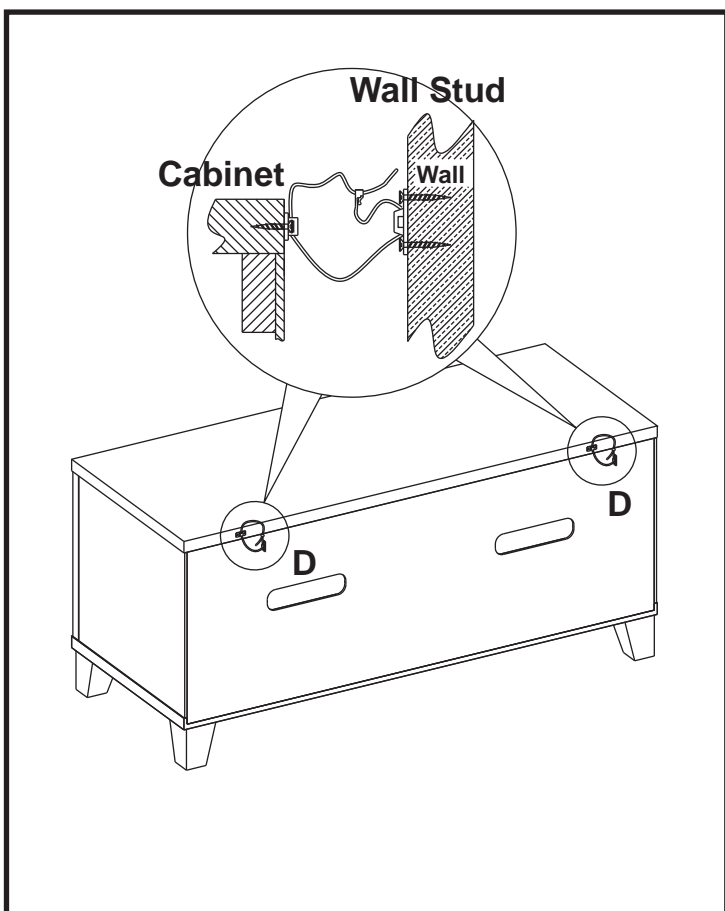

7. We have included two Tipping Restraint Hardware bags for this unit. You must install this hardware to prevent accidents or injuries. When properly installed, this restraint can provide protection against the unexpected tipping of the Unit due to small tremors, bumps or climbing. We strongly recommend mounting this hardware to a wall stud and your Unit.

Warning: You must install the Tipping Restraint Hardware to help prevent any accidents or damage to the unit.

Twin-Star International, Inc.
 Delray Beach, FL 33445
 In English: 1-866-661-1218
 In French: 1-866-374-9203
 In Spanish: 1-866-661-1218

Model# 48TC017
 Made in China
 Printed in China

GABINETE PARA MEDIOS

48TC017

MANUAL DEL PROPIETARIO

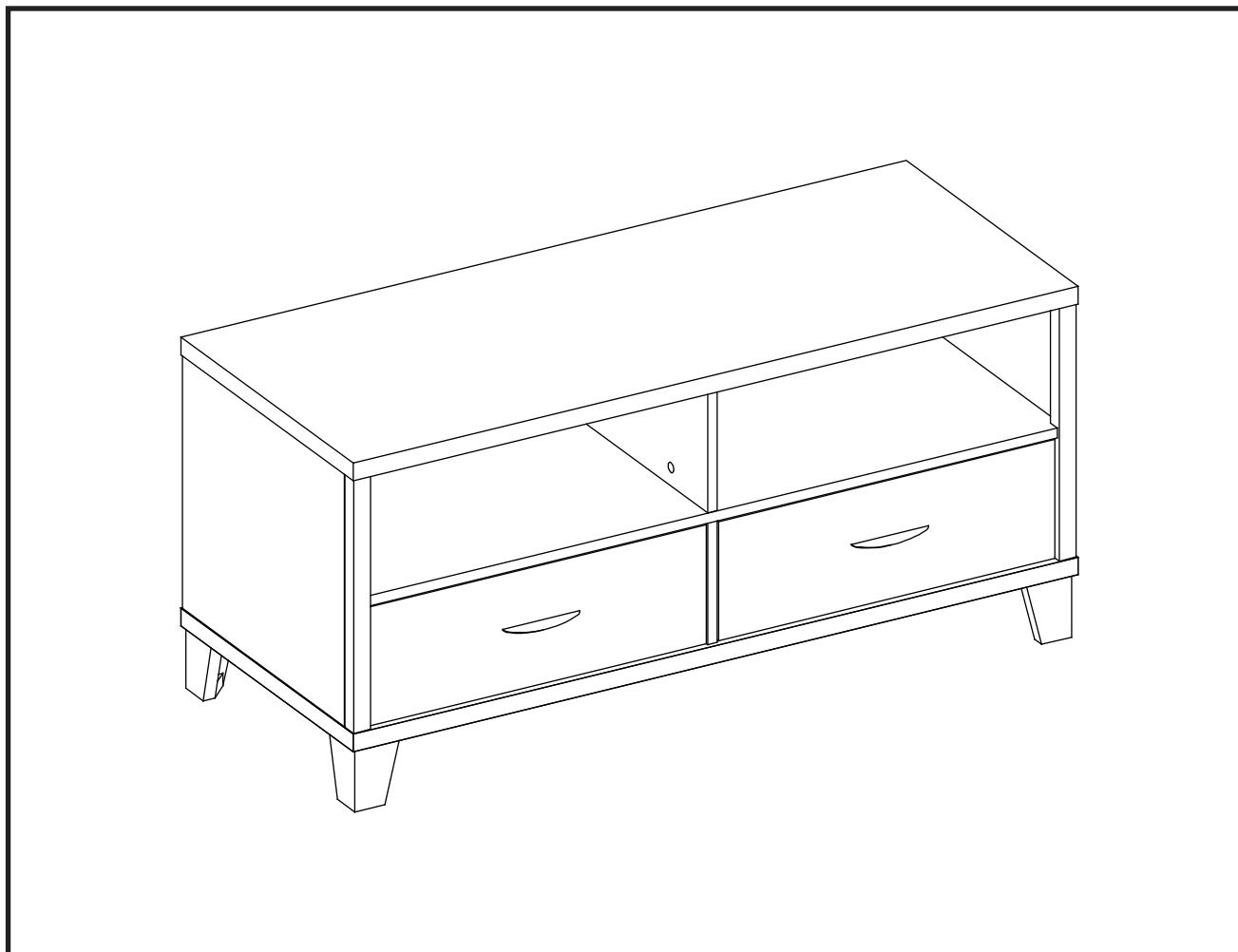

LISTA DE PIEZAS

Pieza	Descripción	Cantidad
	PIEZAS	
A	Gabinete Para Medios	1
B	Patas De Madera	4
C	Pata De Soporte/Nivelado	1
	QUINCAILLERIE	
D	Herrajes Contra Caídas	2
L	Tornillo	4
M	Arandela	4
O	Arandela De Presión	4
U	Cajón Tirone	3

Twin-Star International, Inc.
Delray Beach, FL 33445

Fabricado en China
Impreso en China

Servicio de atención al cliente:

Correo electrónico: parts@twinstarhome.com
Línea para llamadas en inglés: 866-661-1218
Línea para llamadas en francés: 866-374-9203
Línea para llamadas en español: 866-661-1218

LEA TODOS LOS CONSEJOS PRÁCTICOS DE SEGURIDAD

COMIENZO

1. Antes de comenzar con el montaje, utilice las tijeras o una navaja para cortar el envoltorio **CON MUCHO CUIDADO** y, a continuación, extraiga todas las piezas. Tenga cuidado de no arrojar los elementos que utilizará en el montaje de la unidad.
2. Controle que estén todas las piezas de la lista. Si le falta alguna pieza, envíe un mensaje de correo electrónico o llame a Servicios de atención al cliente: Parts@twinstarhome.com, o llame al: (línea en inglés) 1-866-661-1218; (línea en francés) 1-866-374-9203; (línea en español) 1-866-661-1218. Describa las piezas que necesita y el número del modelo. No se olvide de colocar su nombre y dirección.

CONSEJOS PRÁCTICOS

- Para realizar algunos pasos, le recomendamos que solicite ayuda a personas adultas.
- Tómese el tiempo necesario para armar su nuevo gabinete, hágalo con cuidado, y utilice los elementos de montaje provistos y un destornillador Phillips de buena calidad.
- No se siente sobre el gabinete.

CUIDADO Y LIMPIEZA

1. Quite el polvo del gabinete periódicamente con un paño suave que no deje pelusa, o bien utilice un producto de limpieza para el hogar.
2. Asimismo, puede aplicar un limpiador no abrasivo. Recuerde secar el gabinete inmediatamente con un paño o toalla suave.

**APTO PARA TELEVISORES DE PLASMA O LCD HASTA 62"
CARGA MÁXIMA: 135 LIBRAS (61.22 KILOS)**

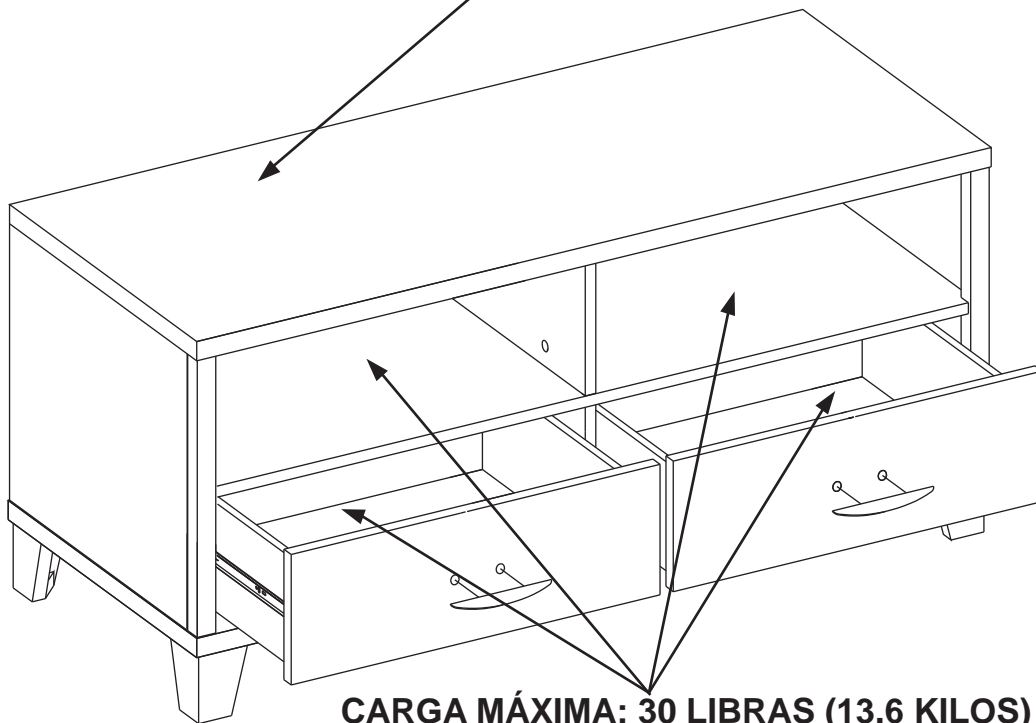

▲ PRECAUCIÓN: Esta unidad está diseñada para ser usada únicamente con los productos y con los pesos máximos indicados. El uso con otros productos, o con productos de peso mayor a los pesos máximos indicados, puede producir inestabilidad, lo que posiblemente causaría lesiones.

Nota: Pantalla plana de TV con la base de apoyo debe colocarse en ángulo recto en el centro del stand sin que domine sobre cualquier lado.

Retire todas las piezas de la caja, identifique cada una según el número de pieza indicado en la lista y asegúrese de que las cantidades sean las correctas.

1. Tome las cuatro Patas De Madera (B) y coloque el Gabinete Para Medios en el piso, con la parte posterior hacia abajo, sobre una superficie que no raye.
2. Inserte una Espiga De Madera en cada uno de los orificios previamente perforados de la parte inferior de la estructura del Gabinete Para Medios. Coloque los Tornillos (L), las Arandelas (M) y la Arandela a Presión (O) en los orificios previamente perforados para sujetar las patas de madera a la estructura.

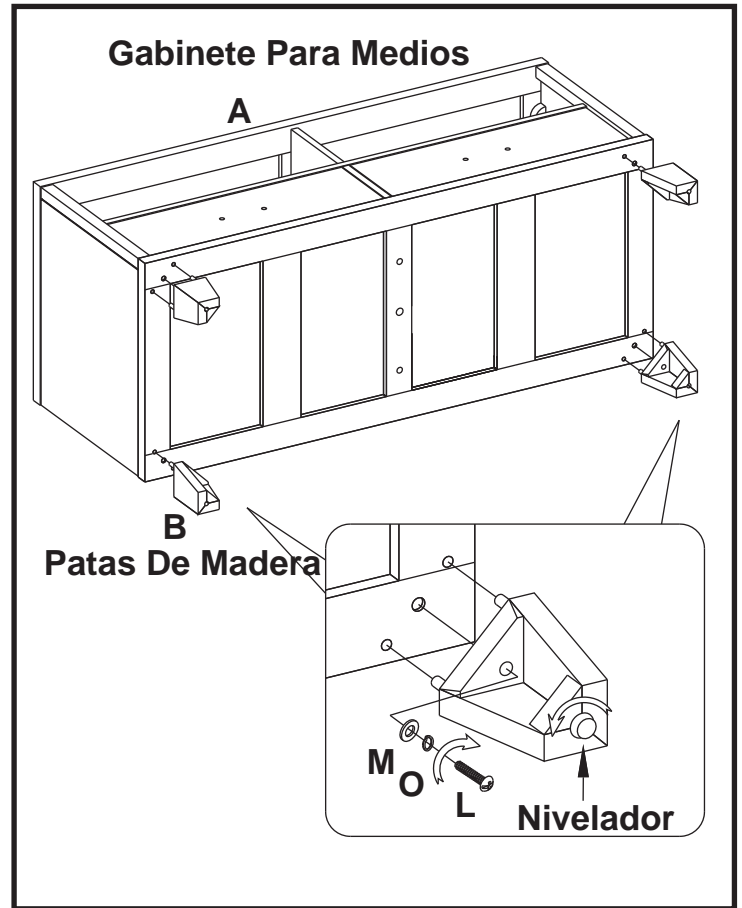

3. Localice la Pata de Soporte/Nivelado y ajuste firmemente girando en sentido de las agujas del reloj en la rosca que está ubicada en la parte inferior del gabinete para medios.
4. El Consejo de Ministros debe ser el buen nivel de funcionalidad de los cajones y como medida de seguridad. Hay levelers situado en la parte inferior de los pies, la altura puede ser incrementada por torciendo a la izquierda.
5. Con mucho cuidado, coloque el Gabinete Para Medios (A) sobre las patas de madera.

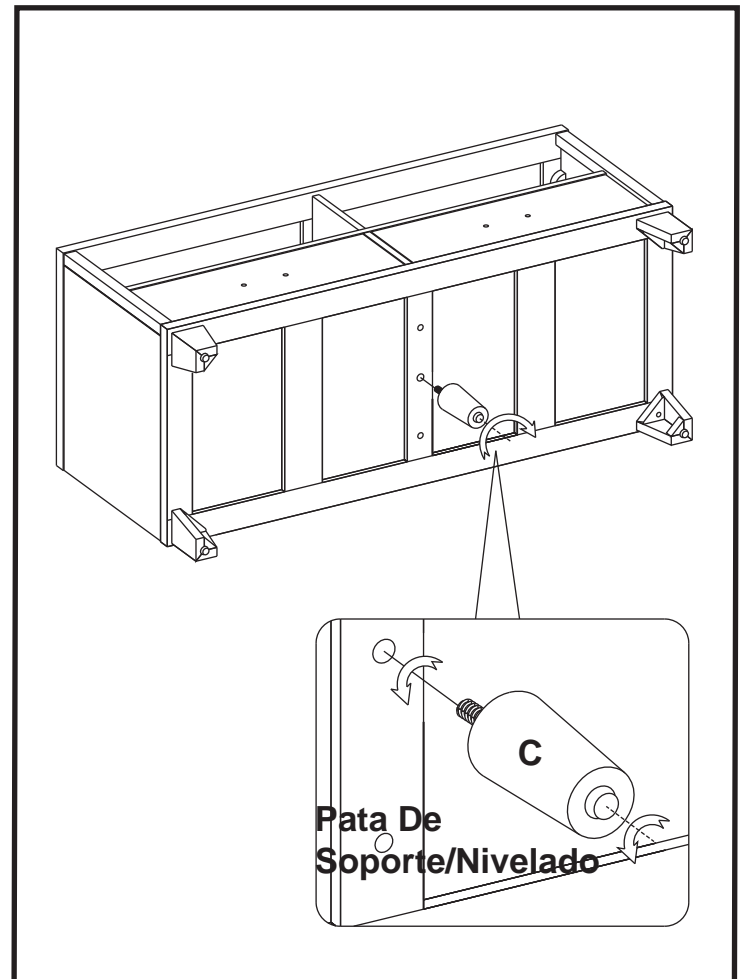

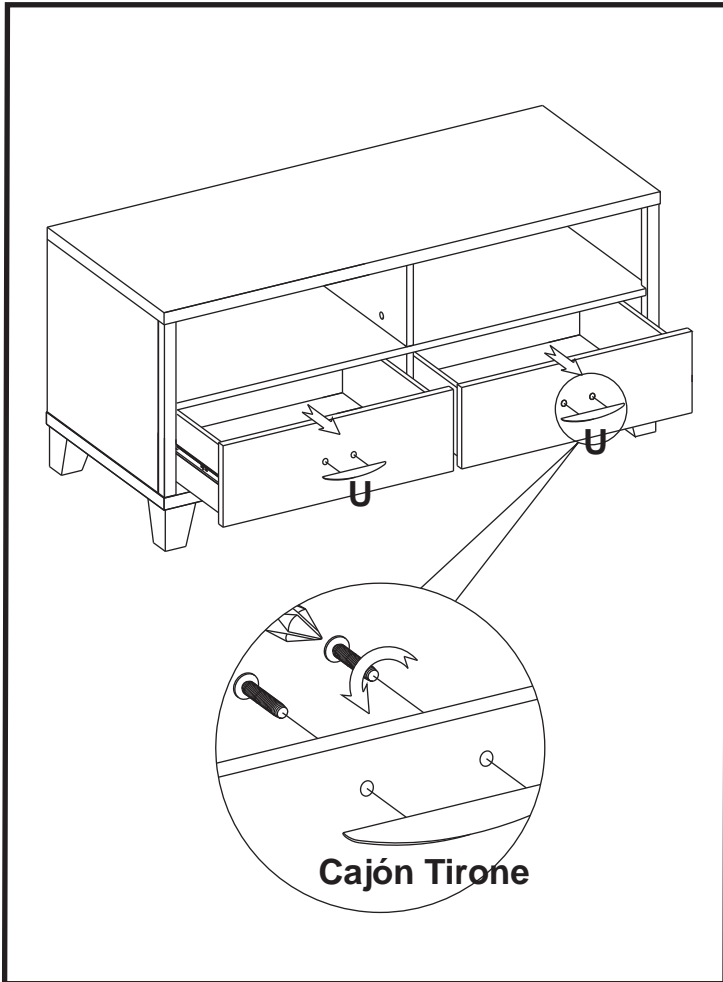

6. Instale el Cajón Tirones (U) en la parte frontal de los cajones según el esquema de los tornillos de rosca desde el interior de los cajones.

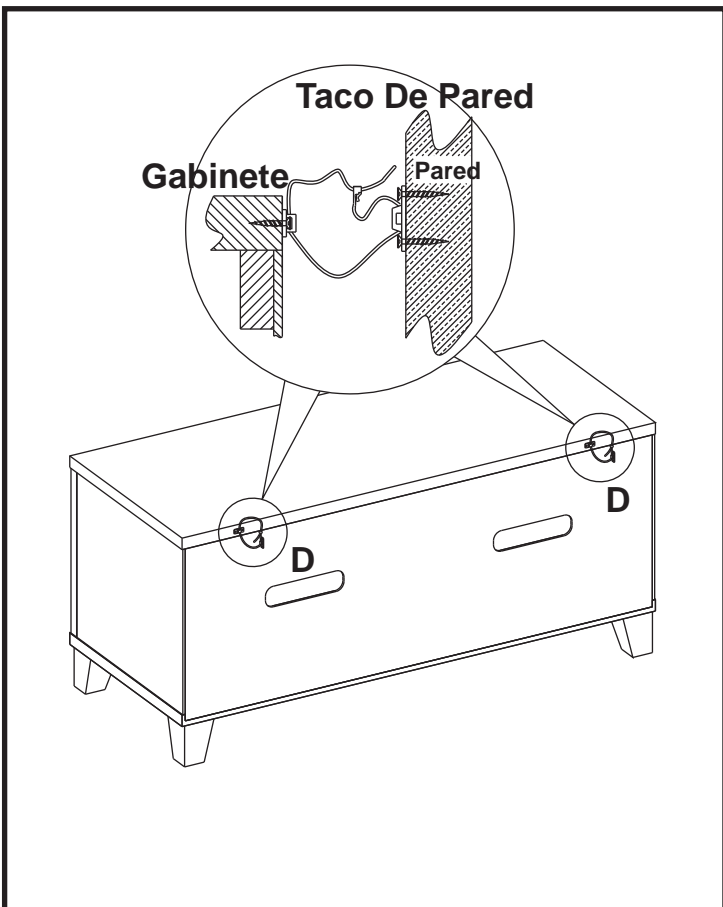

7. Hemos incluido dos Herrajes contra Caídas para este gabinete. Debe instalar estos herrajes para evitar accidentes o lesiones. Cuando se los instala correctamente, brindan protección contra la caída inesperada del gabinete debido a temblores leves, o a que alguien choque la unidad o se trepe a ella. Recomendamos montar estos herrajes a un taco de pared y al gabinete.

Advertencia: Debe instalar el Herraje contra Caídas para evitar accidentes o que se dañe la unidad.

Twin-Star International, Inc.
 Delray Beach, FL 33445
 Línea para llamadas en inglés: 866-661-1218
 Línea para llamadas en francés: 866-374-9203
 Línea para llamadas en español: 866-661-1218

Modelo N° 48TC017
 Fabricado en China
 Impreso en China

© 2009, Twin-Star International, Inc.

MEUBLE MULTIMÉDIA

48TC017

MANUEL DU PROPRIÉTAIRE

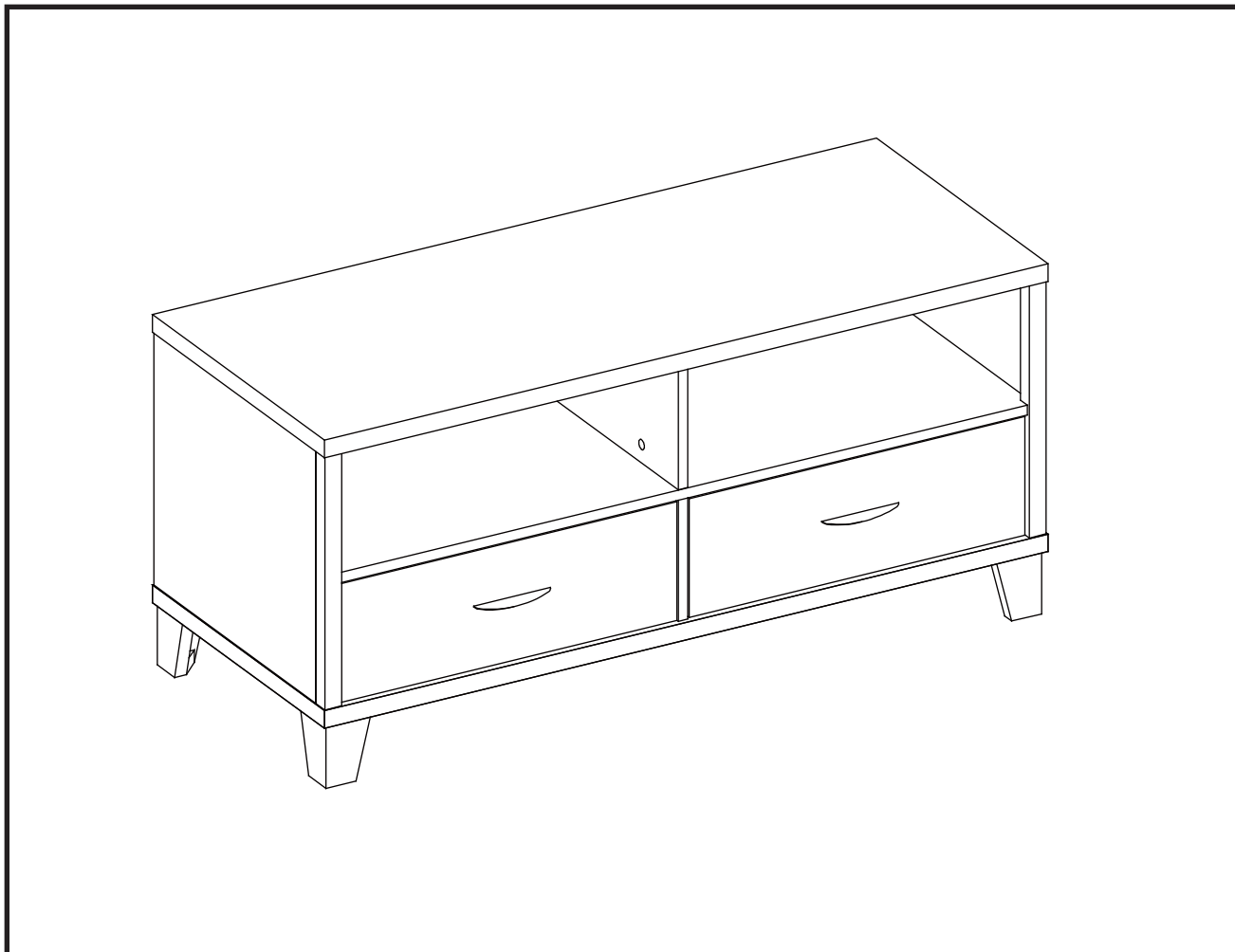

LISTE DES PIÈCES

Part	Description	Quantity
	PARTS	
A	Meuble Multimédia	1
B	Pied En Bois	4
C	Pied De Soutien/De Nivellement	1
	QUINCAILLERIE	
D	Quincaillerie D'arrimage Anti Basculement	2
L	Boulon	4
M	Rondelle	4
O	Rondelle Frein	4
U	Tiroir Pull	3

Twin-Star International, Inc.
Delray Beach, FL 33445

Made in China
Printed in China

For Customer Service:

E-mail: parts@twinstarhome.com
In English call: 866-661-1218
In French call: 866-374-9203
In Spanish call: 866-661-1218

VEUILLEZ LIRE ET SUIVRE TOUS LES CONSEILS DE SÉCURITÉ

AVANT DE COMMENCER

1. Avant l'installation, utilisez des ciseaux ou un couteau universel pour couper et débarrasser tous les composants. Faites ATTENTION de ne pas endommager le manteau. Assurez-vous de ne pas jeter la quincaillerie d'installation incluse.
2. Assurez-vous d'avoir toutes les pièces indiquées sur la liste. S'il manque des pièces, veuillez envoyer un courriel au service à la clientèle à l'adresse parts@twinstarhome.com ou composez les numéros suivants : pour le service en anglais : 1-866-661-1218; pour le service en français : 1-866-374-9203 ou pour le service en espagnol-866-661-1218. Veuillez indiquer les pièces manquantes ainsi que le numéro de modèle. Assurez-vous d'inclure vos nom et adresse.

CONSEILS UTILES

- Certaines étapes seront plus faciles à réaliser avec l'aide d'un autre adulte.
- Au moment d'assembler le nouveau meuble, faire preuve de prudence, prendre son temps et utiliser le matériel fourni ainsi qu'un tournevis à pointe cruciforme de bonne qualité.
- Ne pas s'asseoir sur le meuble.

SOINS ET NETTOYAGE

1. Épousseter régulièrement le meuble avec un chiffon doux non pelucheux ou un produit domestique pour l'époussetage.
2. Il est possible de nettoyer le meuble avec un nettoyant domestique doux non abrasif. S'assurer de l'essuyer immédiatement avec un linge doux ou une serviette.

**CONVIENT AUX TÉLÉVISEURS AU PLASMA ET À CRISTAUX LIQUIDES JUSQU' À 62 PO
PEUT SUPPORTER UNE CHARGE MAXIMALE DE 61,22 kg (135 lb)**

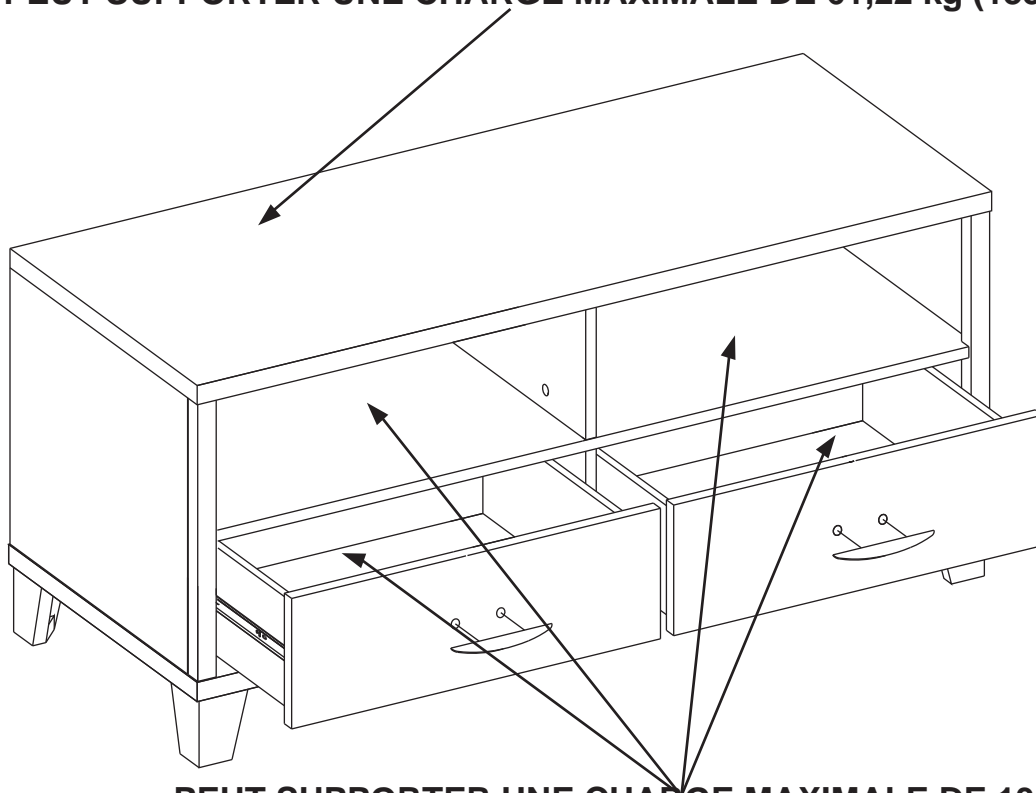

PEUT SUPPORTER UNE CHARGE MAXIMALE DE 13,6 kg (30 lb)

▲ ATTENTION : Cette unité est uniquement compatible avec les produits spécifiés et peut uniquement supporter la charge maximale indiquée. Le fait d'utiliser cette unité avec d'autres produits ou avec des produits dont le poids excède la charge maximale indiquée peut entraîner de l'instabilité et causer des blessures.

Note: TV à écran plat à base de soutien doivent être placés directement dans le centre du stand, sans en surplomb sur un côté.

Retirer toutes les pièces de l’emballage, les séparer en fonction des numéros de pièces indiqués sur la liste et vérifier les quantités.

1. Repérer les quatre Pieds En Bois (B) et placer le meuble multimédia au sol, sur sa partie arrière, sur une surface parfaitement lisse.
2. Insérer un Goujon En Bois dans chacun des trous percés préalablement dans la partie inférieure du corps du meuble. Fixer les pied en bois sur le corps du meuble en insérant des Boulons (L), des Rondelles (M) et des Rondelles Freins (O) dans les trous percés préalablement.

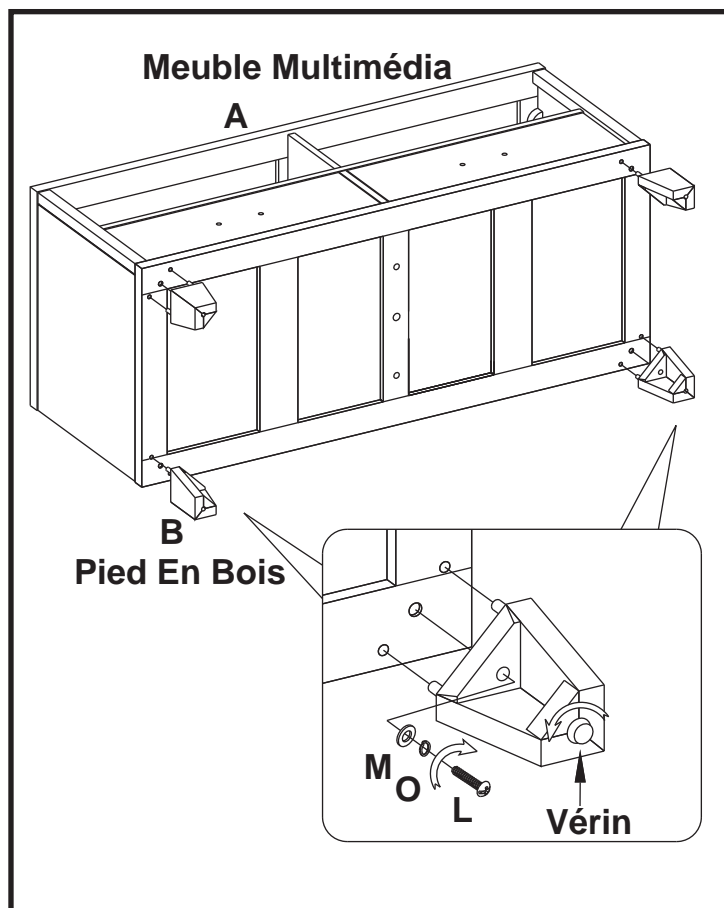

3. Repérer le pied de soutien/de nivellement et le serrer fermement en le vissant dans le sens horaire dans le trou fileté situé dans la partie inférieure du meuble multimédia.
4. Le Conseil des ministres doit être de niveau pour le bon fonctionnement des tiroirs et en tant que mesure de précaution. Il ya des niveleurs situé au bas des pieds, la hauteur peut être augmentée en tournant en sens anti-horaire.
5. Placer le Meuble Multimédia (A) sur ses pieds en bois avec précaution.

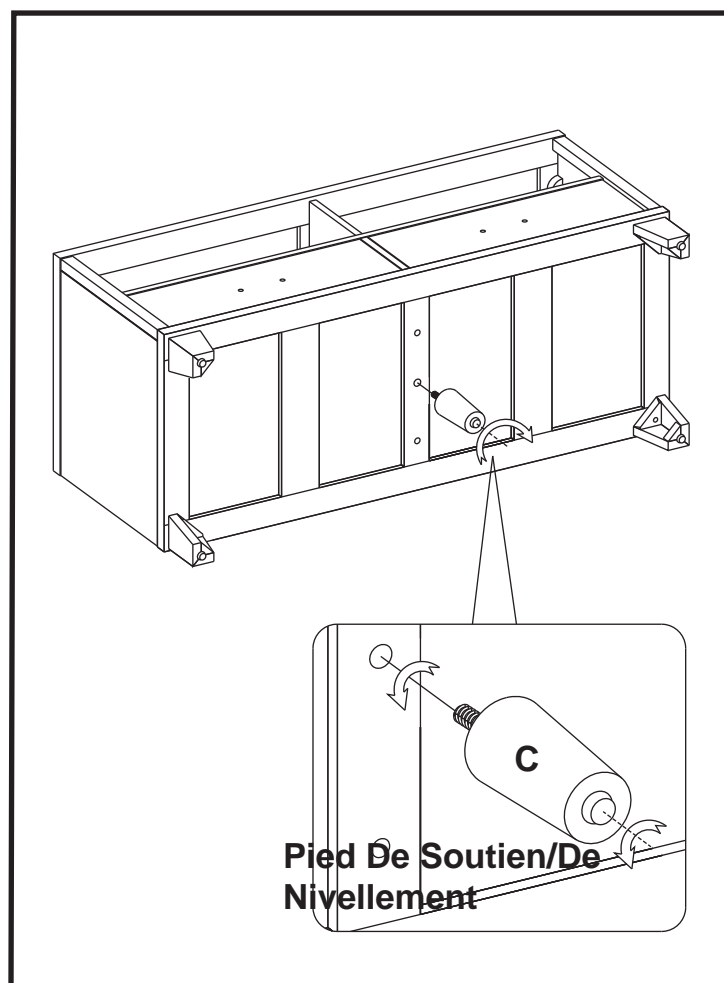

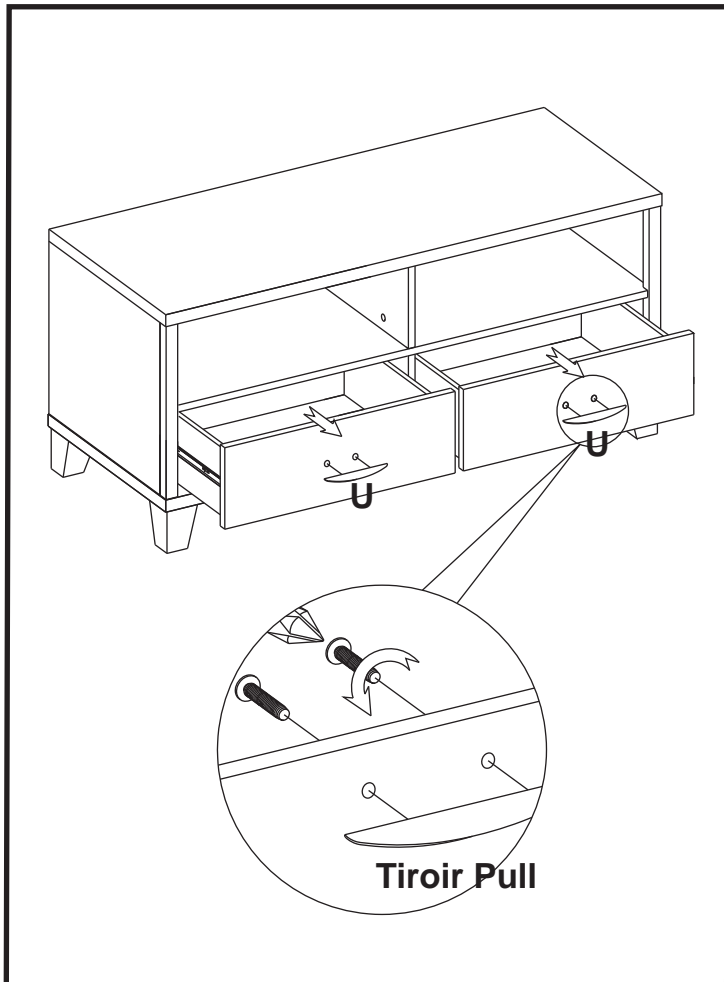

6. Installez le Tiroir Pulls (U) sur la face avant des tiroirs en fonction du schéma par le vissage de boulons à l'intérieur des tiroirs.

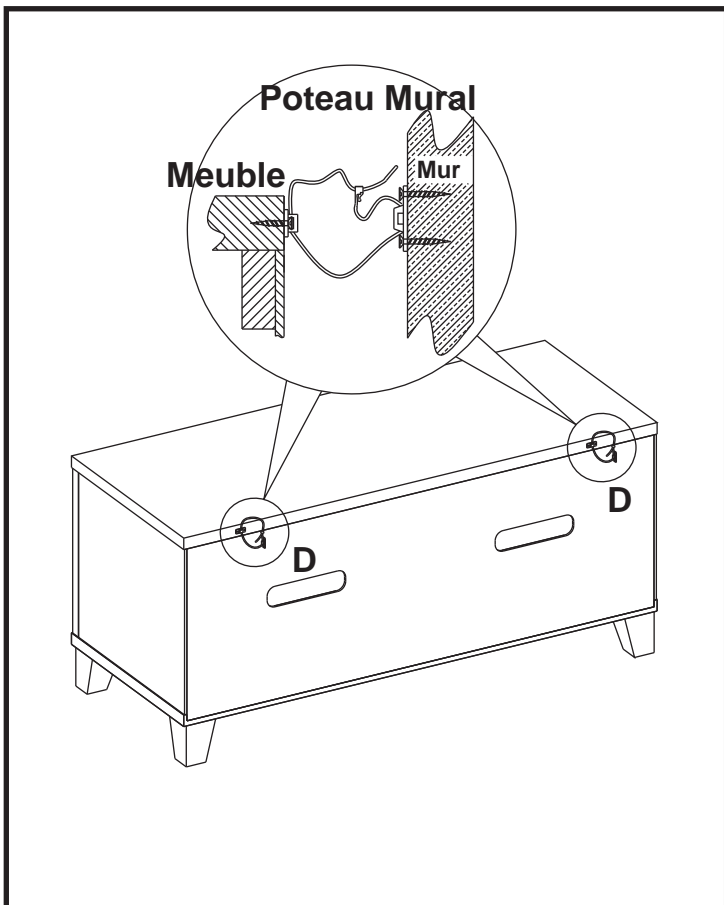

7. Deux pièces de quincaillerie pour l'arrimage anti basculement ont été incluses avec le meuble. Il est nécessaire d'installer ces pièces pour éviter les accidents ou les blessures. Si ces pièces sont installées correctement, elles constituent une protection contre tout basculement imprévu du meuble attribuable à de faibles tremblements, à des secousses ou à des tentatives d'escalade. Il est fortement recommandé de fixer ces pièces sur un poteau mural et sur le meuble.

Avertissement: Il est nécessaire d'installer les pièces d'arrimage anti basculement pour prévenir les accidents ou les dommages à l'unité.

Twin-Star International, Inc.
 Delray Beach, FL 33445
 pour le service en anglais, composez le 866-661-1218
 pour le service en français, composez le 866-374-9203
 pour le service en espagnol, composez le 866-661-1218

Modèle 48TC017
 Fabriqué en Chine
 Imprimé en Chine